

Carte bleue 1 – 1^{re} figure

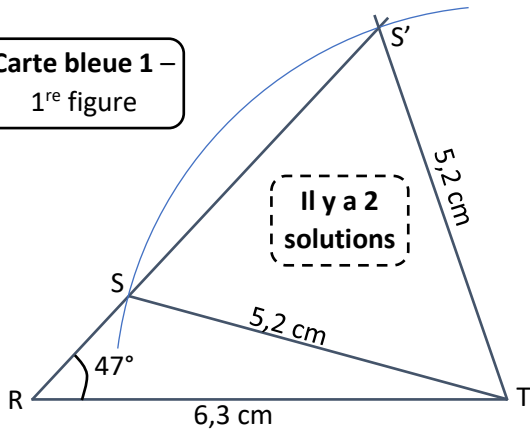

Carte bleue 1 – 2^e figure

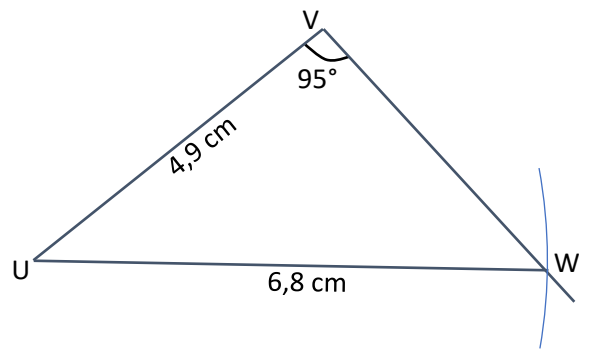

Carte bleue 2 – 1^{re} figure

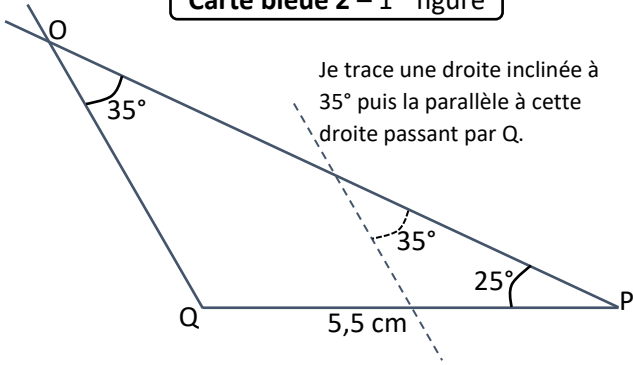

Je trace une droite inclinée à 35° puis la parallèle à cette droite passant par Q .

Carte bleue 2 – 2^e figure

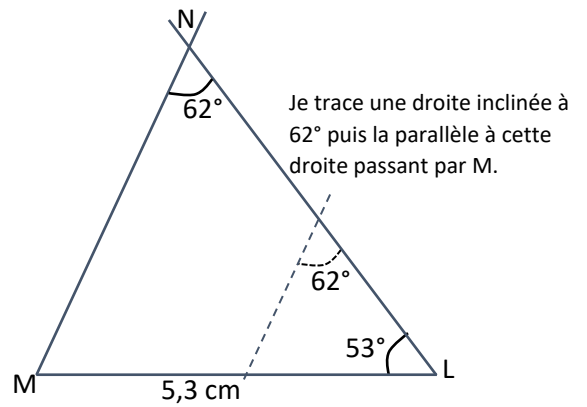

Je trace une droite inclinée à 62° puis la parallèle à cette droite passant par M .

Carte bleue 3 – 1^{re} figure

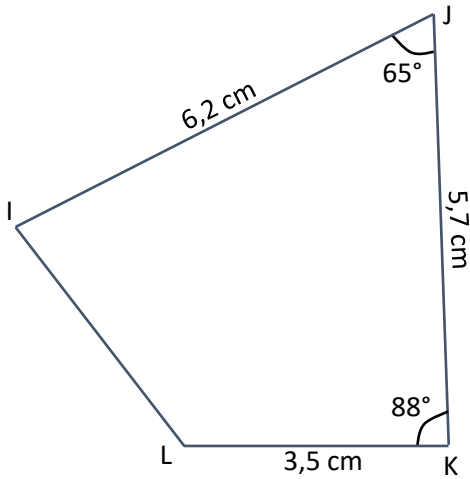

Carte bleue 3 – 2^e figure

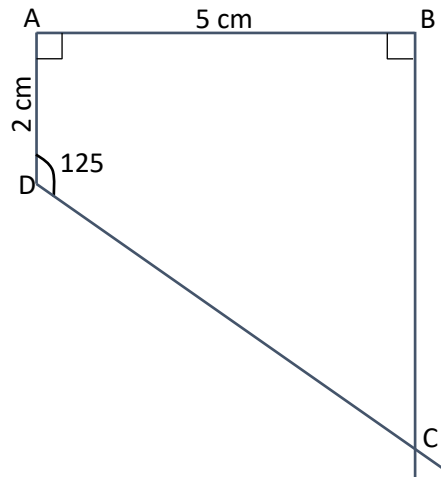

Carte bleue 4 – 1^{re} figure

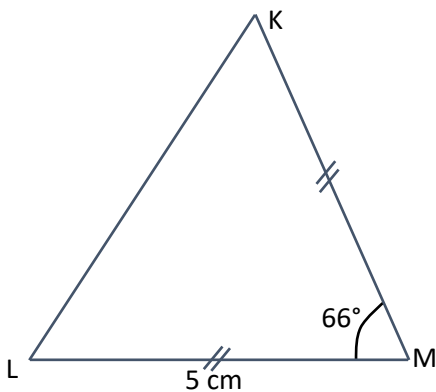

Carte bleue 4 – 2^e figure

